

一本桁デザイン階段

# ONE BEAM

[ ワンビーム ]

「ONE BEAM」は空間をスタイリッシュに演出する一本桁階段です。

一本桁ですっきりとスタイリッシュに見せるオープン階段。風と光を通し、開放的な空間を演出します。高いデザイン性に加え、スムーズで安定した施工性や、踏板との多彩なカラーコーディネートも充実。



## 洗練のデザイン

インテリアに美しく調和する、スタイリッシュデザインの本柎タイプ。  
空間に広がりを生む、シンプルですっきりとした表情が特徴的です。

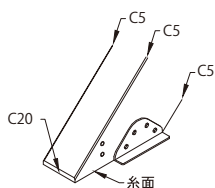

柎の面取り

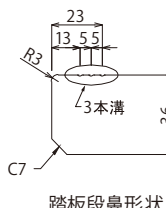

踏板段鼻形状

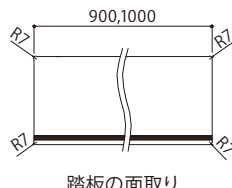

踏板的な面取り



## 省施工

ピン穴加工が施された柎に専用の金具を用意しました。(踏板固定用、柎固定用)  
取付現場での位置出しが不要になり、省施工化を実現しました。

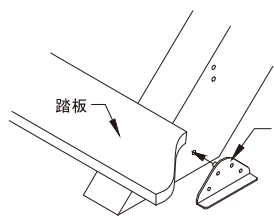

柎固定金具

ピン加工

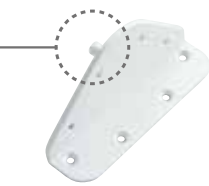

柎固定金具



柎と床の固定



柎と壁の固定

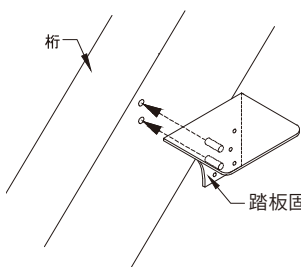

踏板固定金具

ピン加工



踏板固定金具



柎の踏板との固定

## 多彩なカラーコーディネート

金具にはブラック色とホワイト色、柎にはダーク色とホワイト色に加えクリア色を用意しました。

ゴム集成踏板にはセブン48カラーを、アカシア集成踏板には11色のカラーバリエーションを揃えておりますので、ご要望に応じて床や柎とのコーディネートを自由にお選びいただけます。

※タモ集成踏板的対応色はお問合わせください。

※アカマツ集成材はクリア塗装のみです。



## セット価格

※階段は、桁の長さ4500mm、踏面200~260mm、蹴上180~230mmまで対応。

ホルムアルデヒド放散等級  
F☆☆☆☆

抗菌

ソフト  
スリッパス  
商品

出荷 10日

別途運賃

### ONE BEAM [ワンビーム] セット価格例

踏板段数	希望小売価格								
	ゴム・アカマツ集成材 ※アカマツは無塗装とクリアーのみ			タモ集成踏板			アカシア集成踏板		
	無塗装	クリアー	カラー	無塗装	クリアー	カラー	無塗装	クリアー	カラー
3段	¥167,500	¥172,700	¥178,100	¥188,500	¥197,000	¥200,600	¥171,100	¥178,700	¥182,000
4段	¥231,200	¥239,800	¥247,200	¥259,200	¥272,200	¥277,200	¥236,000	¥247,800	¥252,400
5段	¥259,800	¥269,000	¥277,400	¥294,800	¥309,500	¥314,900	¥265,800	¥279,000	¥283,900
6段	¥288,200	¥298,100	¥307,300	¥330,200	¥346,700	¥352,300	¥295,400	¥310,100	¥315,100
7段	¥351,600	¥364,600	¥375,900	¥400,600	¥421,300	¥428,400	¥360,000	¥378,600	¥385,000
8段	¥380,700	¥394,200	¥406,500	¥436,700	¥459,000	¥466,500	¥390,300	¥410,200	¥416,900
9段	¥409,700	¥423,900	¥437,200	¥472,700	¥496,800	¥504,700	¥420,500	¥441,900	¥448,900
10段	¥441,700	¥456,700	¥471,000	¥511,700	¥537,700	¥546,000	¥453,700	¥476,700	¥484,000
11段	¥470,400	¥486,000	¥501,200	¥547,400	¥575,100	¥583,700	¥483,600	¥508,000	¥515,500
12段	¥499,600	¥515,800	¥531,900	¥583,600	¥613,000	¥621,900	¥514,000	¥539,800	¥547,500
13段	¥587,800	¥609,300	¥628,400	¥678,800	¥714,600	¥725,900	¥603,400	¥635,300	¥645,300
14段	¥618,600	¥640,900	¥660,900	¥716,600	¥754,300	¥765,900	¥635,400	¥668,900	¥679,100

#### ■表示セット価格に含まれるもの

- ・桁(桁固定金具、金具用タッチアップ塗料、接着剤を含みます)
- ・踏板 36×240×1000(踏板固定金具を含みます) ※踏板は段数分含まれます。
- ・上段框は上記価格に含まれておりません。 ※運賃は別途必要となります。運送方法、運賃に関しましては、各営業所、各事務所へお問い合わせ下さい。

## 部材価格

### 桁品番一覧

部材名称	サイズ(mm)		品番	希望小売価格			対応色	備考
	厚×幅	踏板段数		無塗装	クリアー(C)	カラー(Z)		
桁	120×240	3段	OAS ■ G8303	¥84,400	¥88,100	¥90,800	クリアー ダーク (DB06) ホワイト (WW00)	セット品番 桁：1本 桁固定金具：2セット 金具用タッチアップ塗料：1個 踏板用接着剤：1個
		4段	OAS ■ G8304	¥120,400	¥127,000	¥130,800		
		5段	OAS ■ G8305	¥121,300	¥128,000	¥131,900		
		6段	OAS ■ G8306	¥122,000	¥128,900	¥132,700		
		7段	OAS ■ G8307	¥157,700	¥167,200	¥172,200		
		8段	OAS ■ G8308	¥159,100	¥168,600	¥173,700		
		9段	OAS ■ G8309	¥160,400	¥170,100	¥175,300		
		10段	OAS ■ G8310	¥164,700	¥174,700	¥180,000		
		11段	OAS ■ G8311	¥165,700	¥175,800	¥181,100		
		12段	OAS ■ G8312	¥167,200	¥177,400	¥182,700		
		13段	OAS ■ G8313	¥227,700	¥242,700	¥250,100		
		14段	OAS ■ G8314	¥230,800	¥246,100	¥253,500		

※桁はアカマツ集成材

※上り切り段数は踏板段数プラス1段になります

■…金具色記号

B:ブラック、W:ホワイト

## 天然素材ならではの豊かな風合い

桁には構造用集成材(アカマツ)を使用しているため、木味豊かな風合いがあります。

### 節



### その他の特徴

- ・桁はヤニを含んだ材料ですので、時間の経過と共にヤニが出る場合がございます。
- ・時間の経過と共に材面に割れが発生することがありますが、階段の強度には影響はありません。

### ナチュラルな風合い

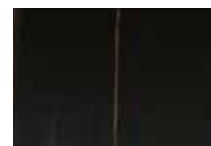

踏板品番一覧

部材名称	サイズ (mm)		品番	希望小売価格			対応色	備考
	厚×幅	長さ		無塗装	クリアー	カラー		
S ゴム集成踏板	36×240	900	ORS ■ 3217	¥26,500	¥26,900	¥27,900	SEVEN 48 Color 48カラー 48カラー対応品	セット品番 踏板：1枚 踏板固定金具：1セット
		1000	ORS ■ 3227	¥27,700	¥28,200	¥29,100		
	36×257.5	900	ORS ■ 3257	¥28,600	¥28,900	¥29,900		
		1000	ORS ■ 3267	¥29,700	¥30,200	¥31,200		
	36×270	900	ORS ■ 3237	¥29,900	¥30,300	¥31,300		
		1000	ORS ■ 3247	¥31,100	¥31,700	¥32,700		
S タモ集成踏板	36×240	900	OTS ■ 3217	¥32,100	¥33,400	¥33,600	お問い合わせ ください。	セット品番 踏板：1枚 踏板固定金具：1セット
		1000	OTS ■ 3227	¥34,700	¥36,300	¥36,600		
	36×257.5	900	OTS ■ 3257	¥34,400	¥36,000	¥36,300		
		1000	OTS ■ 3267	¥37,400	¥39,100	¥39,300		
	36×270	900	OTS ■ 3237	¥36,200	¥37,700	¥38,000		
		1000	OTS ■ 3247	¥39,200	¥40,900	¥41,200		
S アカシア集成踏板	36×240	900	OLS ■ 3217	¥27,800	¥28,800	¥29,100	標準11色	
		1000	OLS ■ 3227	¥28,900	¥30,200	¥30,400		
	36×257.5	900	OLS ■ 3257	¥29,800	¥31,100	¥31,300		
		1000	OLS ■ 3267	¥31,200	¥32,600	¥32,800		
	36×270	900	OLS ■ 3237	¥32,000	¥33,300	¥33,500		
		1000	OLS ■ 3247	¥32,600	¥34,100	¥34,300		
S アカマツ集成踏板 (節有)	36×240	900	ODS ■ 3217	¥26,500	¥26,900	—	無塗装とク リアーのみ の対応とな ります。	
		1000	ODS ■ 3227	¥27,700	¥28,200	—		
	36×257.5	900	ODS ■ 3257	¥28,600	¥28,900	—		
		1000	ODS ■ 3267	¥29,700	¥30,200	—		
	36×270	900	ODS ■ 3237	¥29,900	¥30,300	—		
		1000	ODS ■ 3247	¥31,100	¥31,700	—		
S ゴム集成上段框	36×110	1000	ORS4217	¥4,700	¥5,100	¥5,300	SEVEN 48 Color 48カラー 48カラー対応品	
S タモ集成上段框	36×120	990	OTS4217	¥6,500	¥7,100	¥7,500	お問い合わせください。	
S アカシア集成上段框	36×110	1000	OLS4217	¥5,200	¥6,900	¥7,100	標準11色	
S アカマツ集成上段框 (節有)	36×110	1000	ODS4217	¥4,700	¥5,100	—	無塗装とクリアーのみ の対応となります。	

※ゴム集成、タモ集成のクリアー塗装品は品番最後にF、C、カラー塗装品は品番最後にQ、Zがつきます。アカマツ集成のクリアー塗装品は品番最後にF、Cがつきます。  
アカシア集成のクリアー塗装品と塗装品は品番最後にカタログP61に記載した色記号がつきます。  
※長さ1000を超える踏板は使用できません。 ■…金具色記号 B:ブラック W:ホワイト



ONE BEAM ゴム集成踏板



ONE BEAM タモ集成踏板

ゴム集成踏板にはセ  
ブン48カラーを標準  
設定しております。  
タモ集成踏板の対  
応色はお問い合わせ  
ください。



ONE BEAM アカシア集成踏板

アカシア集成踏板は  
11色の中からお選  
びいただけます。



ONE BEAM アカマツ集成踏板

アカマツ集成  
踏板はク  
リアー塗  
装のみ  
です。

特注品としてヒノキ集成材や銘木無垢材の幅はぎ踏板もご用意しております。価格は各営業所までお問い合わせください。

メンテナンス用金具品番一覧

部材名称	品番	対応色	希望小売価格	備考
踏板固定金具 (1段セット)	KG1101	ブラック	¥24,000	メンテナンス用 (ビス同梱)
	KG1101W	ホワイト		
桁固定金具 (2個入り)	KG1102	ブラック	¥16,800	メンテナンス用 (ビス同梱)
	KG1102W	ホワイト		
踏板固定金具用 ビスセット	KG1103	ブラック	¥3,300	メンテナンス用
	KG1103W	ホワイト		
桁固定金具用 ビスセット	KG1104	ブラック	¥3,300	メンテナンス用
	KG1104W	ホワイト		
金具用 タッチアップ塗料	TORYCOB-B	ブラック	¥4,200	メンテナンス用
	TORYCOB-W	ホワイト		
金物・踏板用 接着剤	SECC-HAKUOB	—	¥8,600	メンテナンス用

〈ブラック〉



〈ホワイト〉



踏板固定金具

桁固定金具

桁

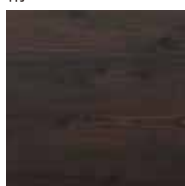

ダーク



ホワイト



クリアー



踏板用接着剤

階段

# ONE BEAM 3段廻りユニット

ONE BEAM の施工パターンをアップさせる独立型の3段廻りユニット。

部材はフルプレカット済みなのでスムーズで安定した施工が可能です。

## 省施工

ONE BEAMのために設計した金具を使用しており、施工性の良い商品です。  
オープンタイプ用、壁付けタイプ用の2種類の金具をご用意しております。



## 納まり

施工場所の壁面の位置により3通りの納め方が可能です。  
納め方により、外廻り部分に使用する金具が異なります。

### フルオープン

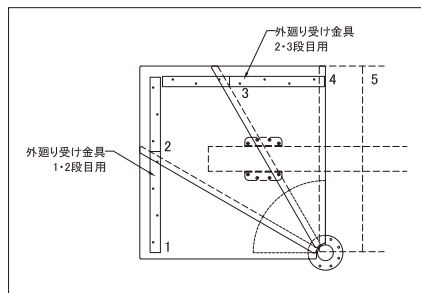

ONE BEAMの両側に壁面が無い場合の納まりです。踏板を自立させて床と固定します。

### 正面壁あり

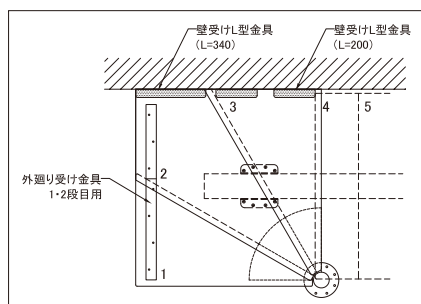

上り口から見て正面に壁面がある場合の納まりです。壁と接する辺は壁受けL型金具を使用します。

### 2方向壁あり

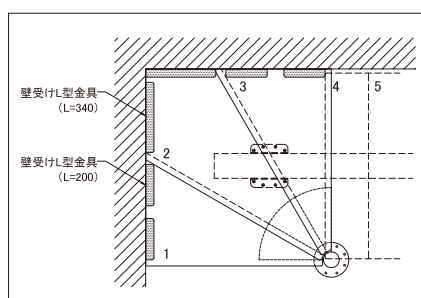

上り口から見て正面と外廻り側に壁面がある場合の納まりです。踏板の外廻り側は壁と固定します。

# セット価格と部材価格

※鼻の出10mm, 12.5mm, 20mm, 30mm、蹴上180~230mmまで対応

出荷 15日

## 金具 品番一覧

部品名称	サイズ (mm)	品番	希望小売価格	対応色
中心受け金具 左廻り	支柱φ76.3 H570 ~ 760	KG1105L ■	¥279,700	ブラック ホワイト (ビス同梱)
中心受け金具 右廻り		KG1105R ■	¥279,700	
外廻り受け金具 1・2段目用	900角用	KG1106 ■	¥45,900	
	1000角用	KG1108 ■	¥48,600	
外廻り受け金具 2・3段目用	900角用	KG1107 ■	¥49,400	
	1000角用	KG1109 ■	¥51,900	
壁受けL型金具 長さ 200mm (2個入り)	40×40×200	KG1110 ■	¥5,700	
壁受けL型金具 長さ 340mm	40×40×340	KG1111 ■	¥3,400	

■…金具色記号 BL:ブラック W:ホワイト



中心受け金具



外廻り受け金具 1・2段目用



外廻り受け金具 2・3段目用



壁受けL型金具

## 3段廻り踏板 品番一覧

ホルムアルデヒド放散等級  
F☆☆☆☆

抗菌

ソフト  
スリップレス  
商品

SEVEN  
48  
Color  
48カラー

48カラー対応品

部材名称	樹種	サイズ (mm)	品番	希望小売価格			対応色
				無塗装	クリアー	カラー	
3段廻り踏板 フルオープン	ゴム集成材	36×900×900※	ORS5232F ●◆	¥60,600	¥62,100	¥63,800	標準48色
		36×1000×1000※	ORS5233F ●◆	¥63,800	¥65,300	¥67,100	
3段廻り踏板 正面壁あり		36×900×900※	ORS5232K ●◆	¥59,200	¥60,400	¥62,300	
		36×1000×1000※	ORS5233K ●◆	¥62,400	¥63,600	¥65,600	
3段廻り踏板 2方向壁あり		36×900×900※	ORS5232L ●◆	¥57,800	¥59,000	¥60,600	
		36×1000×1000※	ORS5233L ●◆	¥60,600	¥62,100	¥63,800	

※鼻の出寸法によりサイズが若干変動します。  
 ※廻り踏板は2つのサイズに限定しております。  
 ※クリアー塗装品は品番最後にF、C、カラー塗装品は品番最後にQ、Zがつきます。

●…鼻の出寸法 30:30mm 20:20mm 12:12.5mm 10:10mm  
 ◆…廻り方向 L:左廻り R:右廻り



直踏板と同じ面取り加工。



内廻り部分は金具と干渉しないようカット、塗装仕上げ済み。



外廻りは900mm角、1000mm角サイズに合わせて正寸カット済み。



内廻り側の裏面には中心受け金具と固定するための下穴加工が施されています。

# ONE BEAM 3段廻り セットプラン例

3段廻り(右)+直11段=14段(直踏板L=1000mm、  
3段廻り踏板1000mm角、鼻の出30mm)、塗装品

■…金具色記号 BL:ブラック W:ホワイト  
●…金具色記号 BL:ブラック W:ホワイト

## フルオープン納まり

部品名称	品番	数量	価格
桁	OAS■ G8314	1	¥253,500
中心受け金具 右廻り	KG1105R ●	1	¥279,700
外廻り受け金具 1・2 段目	KG1108 ●	1	¥48,600
外廻り受け金具 2・3 段目	KG1109 ●	1	¥51,900
3 段廻り踏板	ORS5233F30R	1	¥67,100
直踏板	ORS■ 3227	11	¥320,100
合計			¥1,020,900

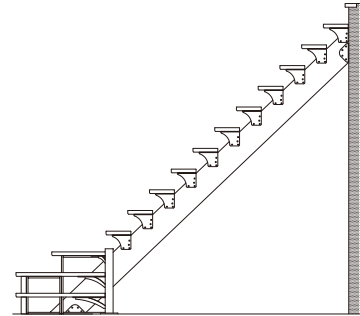

手摺セット価格			手摺価格	セット価格
スチール製オープン手摺ユニット	タテ棧	12 段セット	¥243,500	¥1,264,400
	パネル	12 段セット	¥355,600	¥1,376,500
	ヨコ棧	12 段セット	¥193,300	¥1,214,200
セパレートアイアン	3 スパン	¥887,000	¥1,907,900	

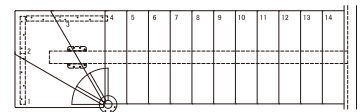

## 正面壁あり納まりの場合

部品名称	品番	数量	価格
桁	OAS■ G8314	1	¥253,500
中心受け金具 右廻り	KG1105R ●	1	¥279,700
外廻り受け金具 1・2 段目	KG1108 ●	1	¥48,600
壁受け L 型金具 L=200mm (2 入)	KG1100 ●	1	¥5,700
壁受け L 型金具 L=340mm	KG1111 ●	1	¥3,400
3 段廻り踏板	ORS5233K30R	1	¥65,600
直踏板	ORS■ 3227	11	¥320,100
合計			¥976,600

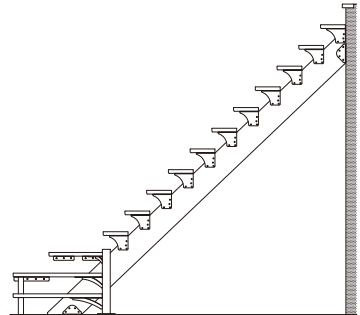

手摺セット価格			手摺価格	セット価格
スチール製オープン手摺ユニット	タテ棧	12 段セット	¥243,500	¥1,220,100
	パネル	12 段セット	¥355,600	¥1,332,200
	ヨコ棧	12 段セット	¥193,300	¥1,169,900
セパレートアイアン	3 スパン	¥887,000	¥1,863,600	

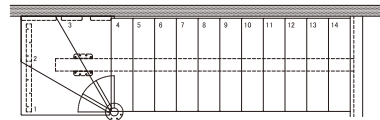

## 2 方向壁あり納まりの場合

部品名称	品番	数量	価格
桁	OAS■ G8314	1	¥253,500
中心受け金具 右廻り	KG1105R ●	1	¥279,700
壁受け L 型金具 L=200mm (2 入)	KG1100 ●	2	¥11,400
壁受け L 型金具 L=340mm	KG1111 ●	2	¥6,800
3 段廻り踏板	ORS5233L30R	1	¥63,800
直踏板	ORS■ 3227	11	¥320,100
合計			¥935,300

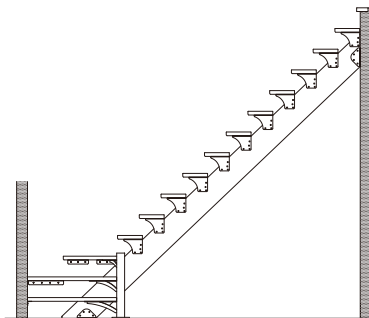

手摺セット価格			手摺価格	セット価格
スチール製オープン手摺ユニット	タテ棧	12 段セット	¥243,500	¥1,178,800
	パネル	12 段セット	¥355,600	¥1,290,900
	ヨコ棧	12 段セット	¥193,300	¥1,128,600
セパレートアイアン	3 スパン	¥887,000	¥1,822,300	

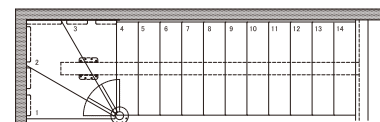

※スチール製オープン手摺ユニットはシルバー色、手摺はゴム集成丸棒で算出しております。  
 ※桁、直踏板は金具を含んだ価格になります ※上段框は含まれておりません  
 ※別途運賃が必要になる場合があります ※別途消費税が必要になります

## 設計上の注意点

- ① 壁、床には金具を取り付けるための下地材（構造材等）を必ず事前に入れておいてください。
- ② 桁が壁に接する部分は合板下地を使用してください。下地材が石膏ボードの場合、表面が凹む可能性があります。
- ③ 踏板のたわみで、壁材を傷つけることを防ぐため、一番上の踏板は壁から5mm離れた状態となります。
- ④ 上段框若しくは次の段の踏板の鼻の出寸法は必ず+5mmで施工してください。手摺が取り付けられなくなる可能性があります。
- ⑤ 必ず手摺部材と組み合わせて施工してください。片側が壁に面する場合、壁と踏板端部の隙間は20mm以下を目安にしてください。
- ⑥ 蹴上176~230mm、踏面190~260mm、角度39~50°の範囲で設計してください。
- ⑦ 踏板は木口から桁の中心が500mm以内となるようにしてください。

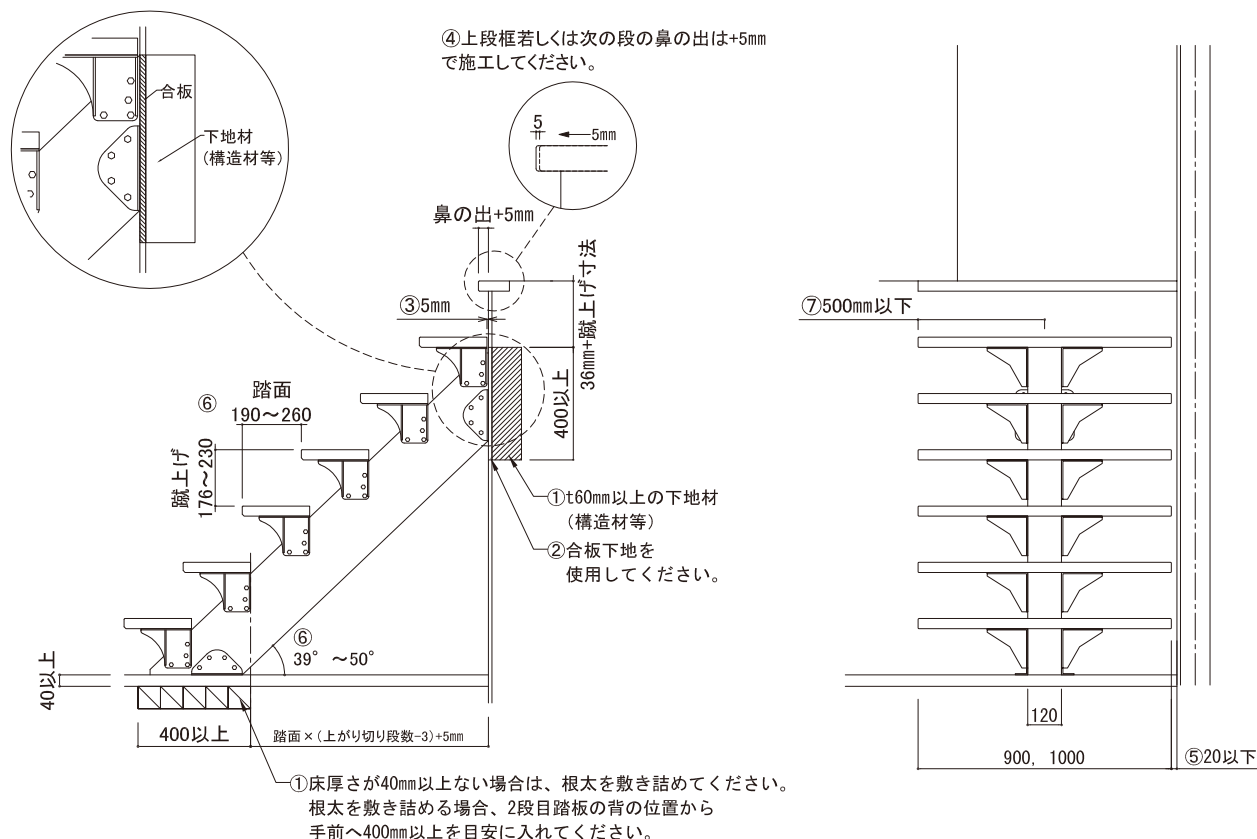

## 使用上のご注意

- ・階段の端部で飛び跳ねたり、踏板の端部にぶら下がるなど、過度な衝撃や荷重を加えたりしないでください。破損、緩みが起こり部材がはずれて転落などの危険があります。
- ・本製品は桁の固定が上下2箇所のため、段数が多くなると若干の揺れを感じることがあります。
- ・桁は経時変化により割れが発生したり、ヤニが出てくる場合がありますが、階段の強度に影響はありません。
- ・シンナー、ベンジン等の溶剤及び薬品、酸性・アルカリ性洗剤等は化粧表面を侵す恐れがありますので使用しないでください。
- ・壁が無い側には必ずオープン手摺（別売）を取り付けてください。
- ・耐火建築物、準耐火建築物（30分耐火）には設置できません。

### ●商品に関しましては、お近くの営業所までお問い合わせ下さい。

東京営業所 〒164-0012	東京都中野区本町2-2-2 YSビル8F	TEL 03-6859-0700	FAX 03-6859-0702
中部営業所 〒505-0016	岐阜県美濃加茂市牧野1006	TEL 0574-24-7781	FAX 0574-28-6191
大阪営業所 〒579-8027	大阪府東大阪市東山町5-8 龍野ビル 4F	TEL 072-988-5320	FAX 072-988-5321
九州営業所 〒812-0011	福岡県福岡市博多区博多駅前3丁目27-25 第二岡部ビル6F B 号室	TEL 092-260-9617	FAX 092-260-9618
東北事務所 〒980-0802	宮城県仙台市青葉区二日町13-18 ステーションプラザビル 707号室	TEL 022-217-6465	FAX 022-217-6466
浜松事務所 〒435-0038	静岡県浜松市中央区三和町295-1 グリーンパーク 101	TEL 053-411-0701	FAX 053-461-8901
長野事務所 〒390-0852	長野県松本市島立990-1	TEL 0263-47-8516	FAX 0263-47-8517
本 社 〒505-0016	岐阜県美濃加茂市牧野1006	TEL 0574-28-7800	FAX 0574-28-1630